

---

RAPPORT

# Ramnflauget

---

OPDRAGSGIVER

Bulldozer Maskinlag Georpro AS

EMNE

Datarapport – Geotekniske  
grunnundersøkelser

DATO / REVISJON: 6. oktober 2023 / 00

DOKUMENTKODE: 10253317-RIG-RAP-001

---



Multiconsult

Denne rapporten er utarbeidet av Multiconsult i egen regi eller på oppdrag fra kunde. Kundens rettigheter til rapporten er regulert i oppdragsavtalen. Tredjepart har ikke rett til å anvende rapporten eller deler av denne uten Multiconsults skriftlige samtykke.

Multiconsult har intet ansvar dersom rapporten eller deler av denne brukes til andre formål, på annen måte eller av andre enn det Multiconsult skriftlig har avtalt eller samtykket til. Deler av rapportens innhold er i tillegg beskyttet av opphavsrett. Kopiering, distribusjon, endring, bearbeidelse eller annen bruk av rapporten kan ikke skje uten avtale med Multiconsult eller eventuell annen opphavsrettshaver.

## RAPPORT

OPPDRAG	<b>Ramnflauget</b>	DOKUMENTKODE	10253317-RIG-RAP-001
EMNE	Datarapport – Geotekniske grunnundersøkelser	TILGJENGELIGHET	Åpen
OPPDRAGSGIVER	<b>Bulldozer Maskinlag Georpro AS</b>	OPPDRAGSLEDER	Ole Jakob Hegelund
KONTAKTPERSON	Hallgeir Elvenes	UTARBEIDET AV	Ole Jakob Hegelund
KOORDINATER	UTM 33      ØST: 515887    NORD: 7624986	ANSVARLIG ENHET	10235014
GNR./BNR./SNR.	17/15, 17/50, 17/45, 17/10, 17/6 Sortland kommune		Grunnundersøkelser

## SAMMENDRAG

Det planlegges for en sjøutfylling ved Ramnflauget, og i den anledning har Multiconsult Norge AS blitt engasjert for å utføre grunnundersøkelser for å kartlegge og dokumentere grunnforholdene i området.

Det undersøkte området i sjø som ligger nordøst for Ramnflauget i Sortlandsundet. Undersøkelsesområdet strekker seg fra ca. kote -2 til marbakken ved kote -16. Sjøbunnen har en gjennomsnittlig helning på ca. 1:9. De historiske ortofotoene viser at landbebyggelse ved undersøkelsesområdet er uten store endringer i terrenget de siste 12 årene.

Grunnundersøkelsen viser generelt at løsmassene består av 1-2 lag over antatt berg. Borpunktene 1, 3 og 6 viser et lag over antatt berg med økende sonderingsmotstand med dybden, varierende mellom middels og høy, som har krevd både spyl og slag ved innboring. Dette laget har en lav løsmassemektighet, henholdsvis mellom 1,0-1,7 meter.

Borpunkt 2, 4 og 5 er bestående av 2 lag over antatt berg. Topplaget har en lav sonderingsmotstand som stedvis minker med dybden, med en løsmassemektighet på 2,3- 3,0 meter. Underliggende lag har en høy sonderingsmotstand som øker med dybden, og noen intervaller måtte slag og spyling til for å penetrere løsmassene. Mekktigheten til dette laget er 1,8-2,5 meter.

Registrert dybde til antatt berg varierer mellom 1,0 og 4,4 meter, der bergoverflaten i borpunktene ligger mellom kote -3,4 og -20,4. Antatt bergoverflate i undersøkelsesområdet ser ut til å følge topografien fra land til sjø og har en helning mot nordøst.

00	06.10.2023	DATARAPPORT – GEOTEKNISK GRUNNUNDERSØKELSE	OLE JAKOB HEGELUND	RAGNHILD FROMREIDE	OLE JAKOB HEGELUND
REV.	DATO	BESKRIVELSE	UTARBEIDET AV	KONTROLLERT AV	GODKJENT AV

## INNHOLDSFORTEGNELSE

<b>1</b>	<b>Innledning .....</b>	<b>5</b>
1.1	Formål og bakgrunn .....	5
1.2	Utførelse .....	5
1.3	Kvalitetssikring og standardkrav .....	5
1.4	Innhold og bruk av rapporten .....	5
<b>2</b>	<b>Områdebeskrivelse .....</b>	<b>6</b>
2.1	Området og topografi .....	6
<b>3</b>	<b>Geotekniske grunnundersøkelser .....</b>	<b>8</b>
3.1	Tidligere grunnundersøkelser .....	8
3.2	Utførte grunnundersøkelser .....	8
3.2.1	Feltundersøkelser .....	8
<b>4</b>	<b>Grunnforholdsbeskrivelse .....</b>	<b>8</b>
4.1	Kvartærgeologisk kart .....	8
4.2	Eksisterende faresoner for kvikkleireskred .....	9
4.3	Grunnforhold tolket ut fra grunnundersøkelser .....	10
4.3.1	Generelt .....	10
4.3.2	Dybde til berg .....	10
<b>5</b>	<b>Geoteknisk evaluering av resultatene .....</b>	<b>11</b>
5.1	Avvik fra standard utførelsesmetoder .....	11
5.2	Viktige forutsetninger .....	11
5.3	Undersøkelles- og prøvekvalitet .....	11
5.4	Påvisning av bergnivå .....	11
<b>6</b>	<b>Behov for supplerende grunnundersøkelser .....</b>	<b>11</b>
<b>7</b>	<b>Referanser .....</b>	<b>12</b>

## TEGNINGER

10253317-01-RIG-TEG-	-000	Oversiktskart
	-001	Borplan
	-010	Totalsonderinger 1-6

## BILAG

1. Geoteknisk bilag – Feltundersøkelser
2. Geoteknisk bilag – Laboratorieundersøkelser
3. Geoteknisk bilag – Oversikt over metodestandarder og retningslinjer

## 1 Innledning

Foreliggende rapport presenterer resultater fra utførte geotekniske grunnundersøkelser i sjø øst for Ramnflauget i Sortland kommune.

### 1.1 Formål og bakgrunn

Det planlegges for en sjøutfylling ved Ramnflauget, og i den anledning har Multiconsult Norge AS blitt engasjert for å utføre grunnundersøkelser for å kartlegge og dokumentere grunnforholdene i området.

### 1.2 Utførelse

Boringens utførelse er generelt beskrevet i geoteknisk bilag 1, mens oversikt over metodestandarder for utførelse er gitt i geoteknisk bilag 3.

Feltundersøkelsene ble utført av Multiconsult Norge AS på sjø med hydraulisk borerigg på borebåten «Geo Cat» løpet av uke 37/2023. Alle kotehøydene referer til NN 2000 og borpunktene er målt inni EUREF 89, UTM 33 ved hjelp av CPOS DGPS, med nøyaktighet  $\pm 10$  cm. Kartgrunnlaget på land og dybde data er hentet som wms fra Kartverket.

Metodikk/prosedyre for utførelse av laboratorieundersøkelsene er generelt beskrevet i geoteknisk bilag 2.

### 1.3 Kvalitetssikring og standardkrav

Oppdraget er kvalitetssikret i henhold til Multiconsults styringssystem. Systemet omfatter prosedyrer og beskrivelser som er dekkende for kvalitetsstandard NS-EN ISO 9001:2015 [1]. Feltundersøkelsene er utført iht. NS 8020-1:2016 [6] og tilgjengelige metodestandarder fra Norsk Geoteknisk Forening [3].

Laboratorieundersøkelsene er utført iht. NS 8000-serien og relevante ISO-standarder. Datarapporten er utarbeidet i henhold til NGF-melding nr. 2 [3] og krav i NS-EN-1997 (Eurokode 7) – Del 2 [2].

Ved klassifisering av jordarter og funn av sprøbruddmateriale og/eller kvikkleire – er definisjoner iht. NVE veileder nr 1/2019 lagt til grunn. For omregning av målt konusinntrykk til tolket udrenert skjærfasthet er det konusstandard ISO 17892-6:2017 benyttet:

- Sprøbruddmateriale: materiale med omrørt skjærfasthet som har  $S_{u,r} < 1,27$  kPa
- Kvikkleire: leire med omrørt skjærfasthet som har  $S_{u,r} < 0,33$  kPa

Oversikt over utvalgte metodestandarder er vist i geoteknisk bilag 3.

### 1.4 Innhold og bruk av rapporten

Geoteknisk datarapport presenterer resultater fra utførte geotekniske grunnundersøkelser i geotekniske termer og krever geoteknisk kompetanse for videre bruk i rådgivings- og prosjekteringssammenheng. Rapporten inneholder i så måte ingen vurderinger av byggbarhet, metoder eller tiltak, og vi anbefaler at det engasjeres geoteknisk kompetanse i det videre arbeidet med prosjektet.

Geoteknisk datarapport omhandler ikke data eller vurderinger knyttet til tilstedeværelse av forurenset grunn i det undersøkte området. Dersom det foreligger mistanke om forurenset grunn, anbefaler vi at det bestilles miljøtekniske grunnundersøkelser. Dersom miljøtekniske

grunnundersøkelser er utført av Multiconsult, rapporteres disse undersøkelsene med tilhørende analyser og resultater i separat miljøteknisk datarapport.

## 2 Områdebeskrivelse

### 2.1 Området og topografi

Figur 2-1 viser det undersøkte området i sjø som ligger nordøst for Ramnflauget i Sortlandsundet. Undersøkelsesområdet strekker seg fra ca. kote -2 til marbakken ved kote -16. Sjøbunnen har en gjennomsnittlig helning på ca. 1:9. De historiske ortofotoene viser at landbebyggelse ved undersøkelsesområdet er uten store endringer i terrenget de siste 12 årene.



Figur 2-1: Oversiktskart med matrikelnr. over undersøkelsesområdet [norgeskart.no].



Figur 2-2: Historisk ortofoto over undersøkelsesområdet i 2020, Vesterålen 2020 [norgebilder.no].



Figur 2-3: Historisk ortofoto over undersøkelsesområdet i 2008, Vesterålen 2008 [norgebilder.no].

### 3 Geotekniske grunnundersøkelser

#### 3.1 Tidligere grunnundersøkelser

Multiconsult er ikke kjent med at det er gjort noen tidligere grunnundersøkelser på det aktuelle området. Det er iht. NADAG (Nasjonal database for grunnundersøkelser) ikke registrert noen tidligere grunnundersøkelser i området.

#### 3.2 Utførte grunnundersøkelser

##### 3.2.1 Feltundersøkelser

Utførte feltundersøkelser omfatter:

- 6 stk. totalsonderinger til antatt berg

Oversiktskart over området er vist i tegning -000 og borpunktene plassering er vist på borplan i tegning -001. Resultater fra totalsonderingene er vist i tegning -010.

Tabell 3-1: Koordinat-/høydesystem

Høydesystem	Koordinatsystem	Sone
NN2000	EUREF89	UTM 33

Tabell 3-2: Utførte feltundersøkelser, Z-verdi fra sjøboringene er korrigert fra middelvannstand til NN2000.

Bor-punkt	Koordinater			Metode	Boret dybde			Kommentar
	N / X	Ø / Y	Z Kote (NN2000)		Løs- masse	Ant. Berg	Totalt	
	[m]	[m]	[m]		[m]	[m]	[m]	
1	7625286,12	515711,39	-6,83	TOT	1,02	1,88	2,90	
2	7625145,08	515760,42	-8,01	TOT	4,35	1,85	6,20	Noe påvirket av sjøbølger
3	7625097,63	515721,44	-1,67	TOT	1,73	2,00	3,73	
4	7625020,09	515915,62	-15,95	TOT	4,43	1,88	6,31	
5	7624933,05	515925,08	-4,90	TOT	4,12	2,03	6,15	
6	7624895,30	516073,39	-2,40	TOT	1,30	1,80	3,10	Noe påvirket av sjøbølger

**TOT=Totalsondering**

### 4 Grunnforholdsbeskrivelse

#### 4.1 Kvartærgeologisk kart

Figur 4-1 viser et utsnitt av kvartærgeologisk kart for det aktuelle området. Kartet indikerer at løsmassene på land ved undersøkelsesområdet består hovedsakelig av marine strandavsetninger og forvitningsmateriale. De marine strandavsetningene er løsmasser som er dannet av bølge- og strømkraft i strandsonen. Materialet er ofte rundet og godt sortert der kornstørrelsen kan variere fra sand til blokk. Strandavsetningene ligger vanligvis som et tynt dekke over berggrunn eller andre



sedimenter [5]. Forvittringsmateriale er løsmasser dannet på stedet ved fysisk eller kjemisk nedbrytning av berggrunn. Da området ligger under marin grense (40 moh.) kan ikke forekomst av kvikkleire eller sprøbruddmateriale utelukkes. Kartet er i egnet målestokk 1:250 000.

Det kvartærgeologiske kartgrunnlaget gir en visuell oversikt over landskapsformende prosesser over tid, samt løsmassenes overordnede fordeling. Utgangspunktet for disse oversiktskartene er i all hovedsak visuell overflatekartlegging, og kun i begrenset omfang fysiske undersøkelser. Kartene gir ingen informasjon om løsmassefordeling i dybden og kun begrenset informasjon om løsmassemektighet. For mer informasjon om kvartærgeologiske kart og anvendelse/kvalitet vises til [www.ngu.no](http://www.ngu.no).

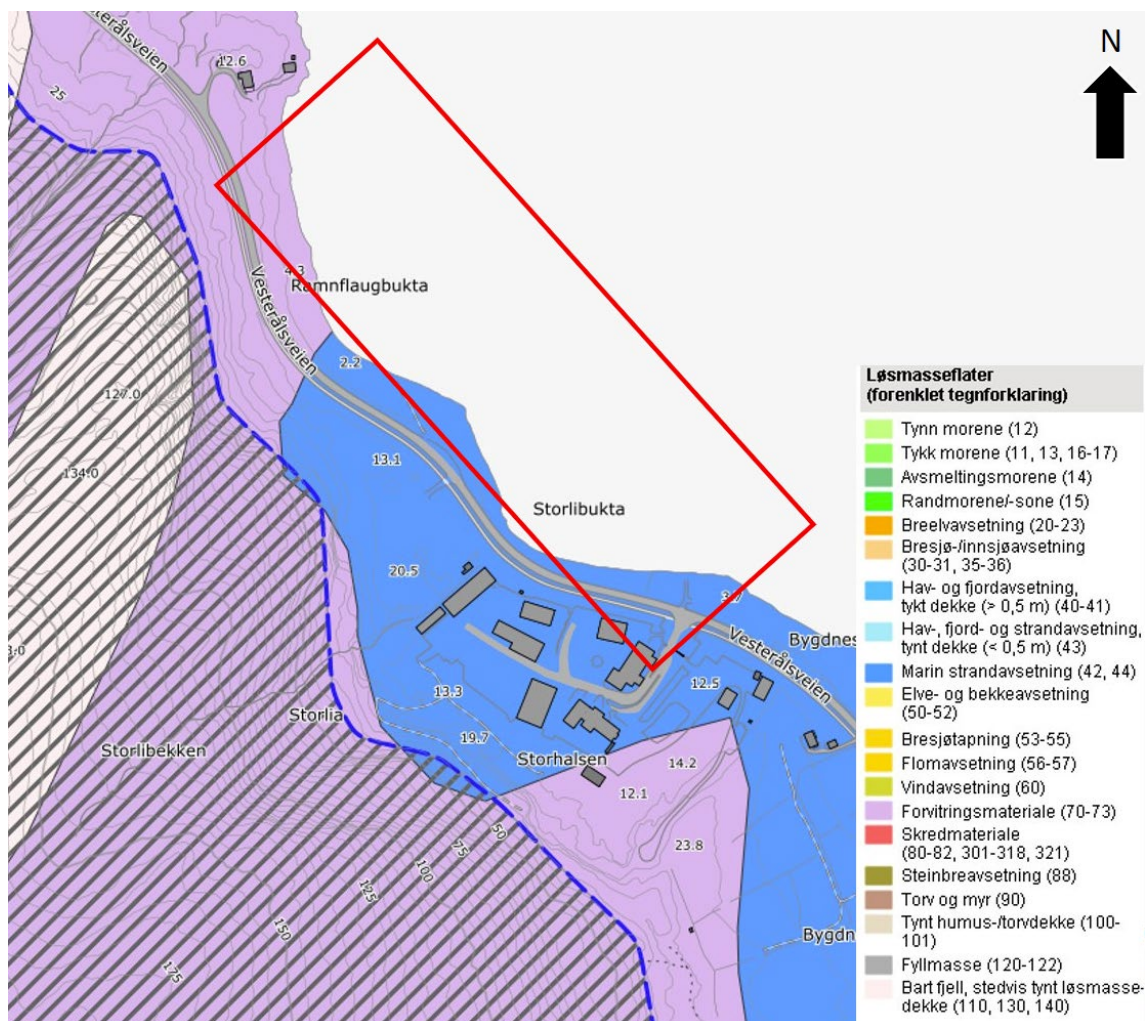

Figur 4-1: Kvartærgeologisk kart over undersøkelsesområdet [5].

## 4.2 Eksisterende faresoner for kvikkleireskred

I henhold til faresonekart på NVE-Atlas [7] er det aktuelle området innenfor aktsomhetsområdet for marin leire på land (blå skravur figur 4-2). Det er ingen tidligere kartlagte faresoner for kvikkleireskred i det aktuelle området.

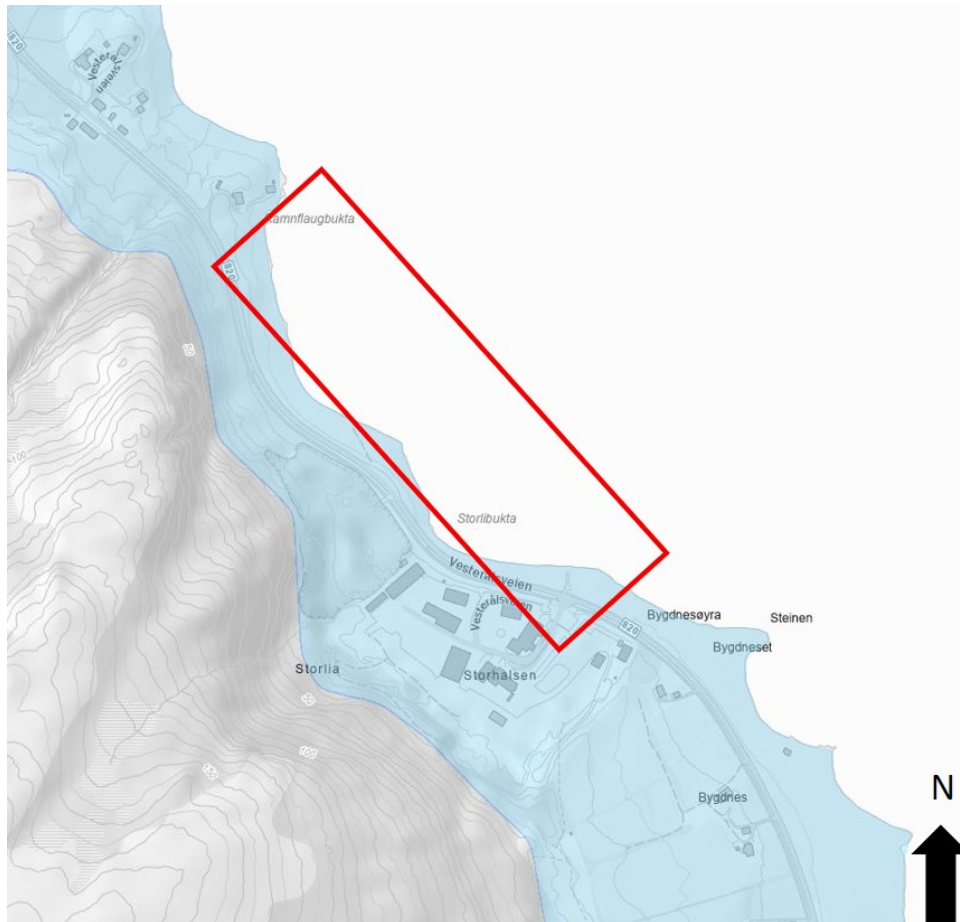

Figur 4-2: Registrerte faresoner for kvikkleire og aktsomhetsområde for marin leire [7].

### 4.3 Grunnforhold tolket ut fra grunnundersøkelser

#### 4.3.1 Generelt

Grunnundersøkelsen viser generelt at løsmassene består av 1-2 lag over antatt berg. Borpunktene 1, 3 og 6 viser et lag over antatt berg med økende sonderingsmotstand med dybden, varierende mellom middels og høy, som har krevd både spyl og slag ved innboring. Dette laget har en lav løsmassemekthet, henholdsvis mellom 1,0-1,7 meter.

Borpunkt 2, 4 og 5 er bestående av 2 lag over antatt berg. Topplaget har en lav sonderingsmotstand som stedvis minker med dybden, med en løsmassemekthet på 2,3- 3,0 meter. Underliggende lag har en høy sonderingsmotstand som øker med dybden, og noen intervaller måtte slag og spyling til for å penetrere løsmassene. Mektheten til dette laget er 1,8-2,5 meter.

Det kan være vanskelig å tolke overgangen mellom morene/forvitret berg og antatt berg. Beskrivelse av usikkerhet og evaluering av resultatene fra grunnundersøkelsen er angitt i kap.5.

#### 4.3.2 Dybde til berg

Registrert dybde til antatt berg varierer mellom 1,0 og 4,4 meter, der bergoverflaten i borpunktene ligger mellom kote -3,4 og -20,4. Antatt bergoverflate i undersøkelsesområdet ser ut til å følge topografien fra land til sjø og har en helning mot nordøst.

Bergoverflatens forløp mellom borpunktene vil kunne være svært variabel, og det kan finnes lokale forhøyninger som ikke er fanget opp av utførte undersøkelser.

## 5 Geoteknisk evaluering av resultatene

### 5.1 Avvik fra standard utførelsesmetoder

Det ble avtalt på forhånd med geotekniker fra oppdragsgiver om å stoppe etter 2 meter innboring i berg ved totalsonderingene slik at undersøkelsene ble utført med god fremdrift. Innboringlengder i hvert borpunkt er tilgjengelig i tabell 3-2.

### 5.2 Viktige forutsetninger

Det gjøres oppmerksom på at grunnundersøkelsene kun avdekker lokale forhold i de respektive utførte borpunktene. Dette benyttes videre til å gi en generell beskrivelse av grunnforholdene i området. Grunnforholdene mellom borpunktene kan variere mer enn det som eventuelt kan interpoleres fra utførte grunnundersøkelser.

### 5.3 Undersøkelses- og prøve kvalitet

Generelt vurderes kvaliteten på utførte undersøkelser som god. Noe prøveforstyrrelse må forventes i lagdelte masser, spesielt med siltinnhold.

### 5.4 Påvisning av bergnivå

Spesielt for påvisning av overgang til antatt berg ved totalsondering anmerkes følgende:

1. Påvisning av overgang til antatt berg foregår normalt sett ved at det kontrollbores 2-3 m ned i antatt berg. Slik påvisning kan være utfordrende i tilfeller med fast morene over berg. Dette på grunn av at sonderingsresultatet (responsen) fra fast morenemateriale i noen tilfeller er vanskelig å skille fra respons i berg.
2. I områder med dårlig bergkvalitet i overgangssonen mellom løsmasser og berg er det ofte meget vanskelig å skille ut berghorisonten, spesielt i overgangen mellom faste løsmasser (f.eks. morene) og berg. Som utgangspunkt settes alltid antatt bergnivå til tolket øvre berghorisont, uavhengig av kvaliteten til berget. Antatt sone med dårlig bergkvalitet er evt. beskrevet i tekst i rapporten og/eller angitt på sonderingsutskrifter.
3. I tilfeller der det kan være blokk i grunnen med størrelse over 2-3 m i tverrmål, vil det også være en mulighet for at det som antas som bergnivå i virkeligheten er blokk dersom kontrollboringen avsluttes etter 2-3 m boring i blokk.

I nevnte tilfeller kan virkelig bergnivå/berghorisont avvike vesentlig fra antatte nivåer tolket fra undersøkelsene. Angitte kotenivåer for antatt bergoverflate må derfor benyttes med forsiktighet.

## 6 Behov for supplerende grunnundersøkelser

Iht. NS-EN-1997-2 skal grunnundersøkelser normalt utføres i minst to omganger;

- Forundersøkelser (typisk skisse-/forprosjekt)
- Prosjekteringsundersøkelser (typisk detaljprosjekt)

Det er geoteknisk prosjekterende som er ansvarlig for å bedømme nødvendig omfang for geotekniske grunnundersøkelser for aktuelt prosjekt og relevante problemstillinger. Tilsvarende er det også geoteknisk prosjekterende som må vurdere om det er behov for supplerende grunnundersøkelser, utover de undersøkelsene som er presentert i foreliggende rapport.

## 7 Referanser

- [1] Standard Norge, «Systemer for kvalitetsstyring. Krav (ISO 9001:2015)», Standard Norge, Norsk standard (Eurokode) NS-EN ISO 9001:2015.
- [2] Standard Norge, «Eurokode 7: Geoteknisk prosjektering. Del 2: Regler basert på grunnundersøkelser og laboratorieprøver (NS-EN 1997-2:2007)», Standard Norge, Norsk standard (Eurokode) NS-EN 1997-2:2007/AC:2010+NA:2008, September 2010
- [3] Standard Norge, «Kvalifikasjonskrav til utførende av grunnundersøkelser – Del 1: Geotekniske feltundersøkelser (NS 8020-1:2016)», Standard Norge, Norsk standard NS 8020-1:2016, Juni 2016
- [4] Statens vegvesen, Vegdirektoratet, «Geoteknikk i vegbygging (Håndbok V220)», Vegdirektoratet, Oslo, Veiledning, 2018.
- [5] NGU, «Løsmasser - Nasjonal løsmassedatabase - kvartærgeologiske kart».
- [6] Norsk Geoteknisk Forening (NGF): NGF-Melding nr. 1-11.
- [7] Norges Vassdrags- og energidirektorat (NVE): atlas.nve.no

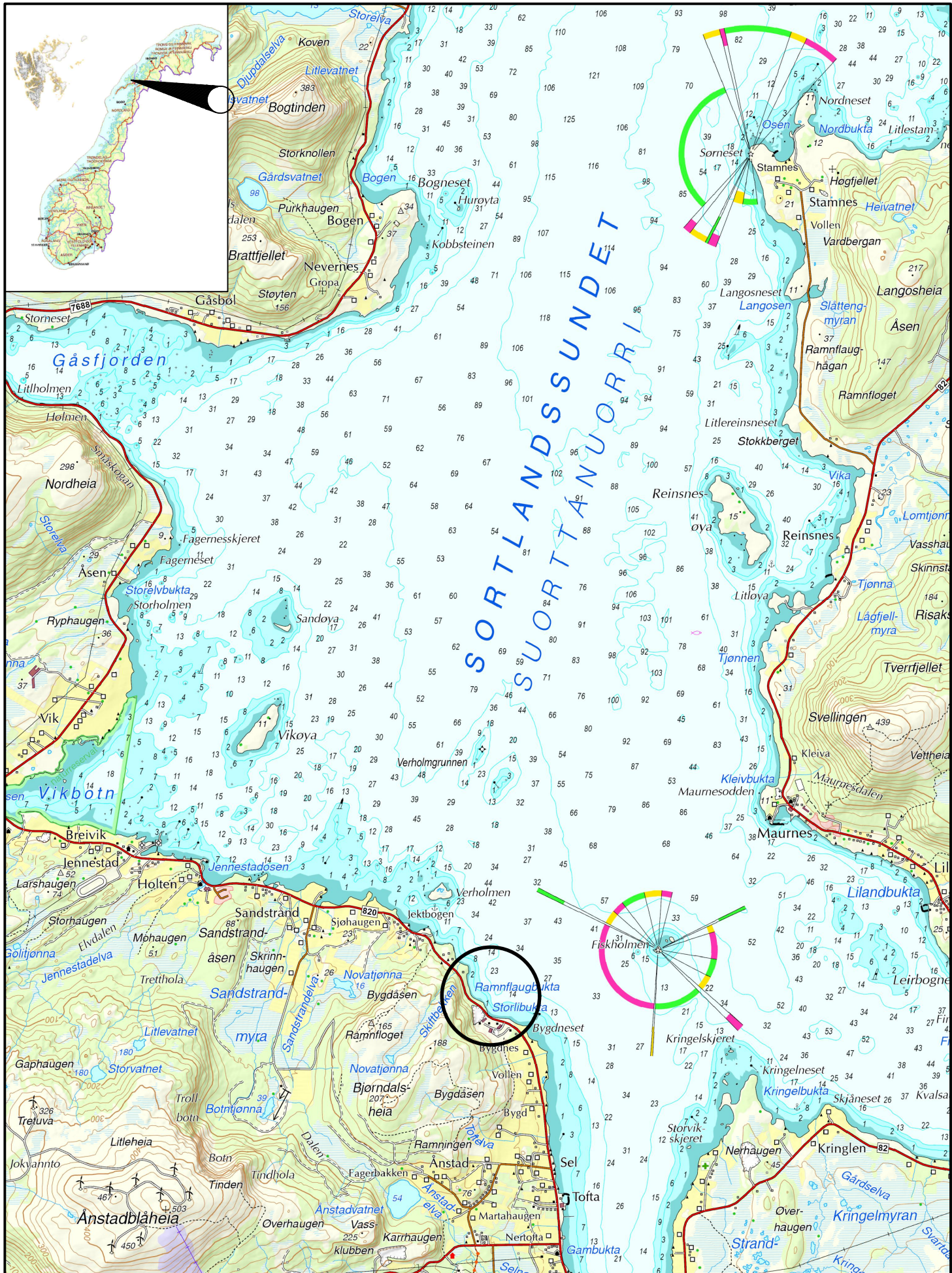

**Multiconsult**  
www.multiconsult.no

BULLDOZER MASKINLAG GEOPRO AS  
RAMNFLAUGET  
OVERSIKTSKART

Status	-	Fag	RIG	Format	A4	Dato	2023-09-26
Konstr./Tegnet	OJH	Kontrollert	RAF	Godkjent	OJH	Målestokk	1:50 000
Oppdragsnr.	10253317-01	Tegningsnr.	RIG-TEG-000	Rev.			00



**TEGNFORKLARING:**

- |                   |                       |                       |
|-------------------|-----------------------|-----------------------|
| ● DREIESONDERING  | ⊙ PRØVESERIE          | ⊖ PORETRYKKMÅLING     |
| ○ ENKEL SONDERING | □ PRØVEGROP           | ⊕ KJERNEBORING        |
| ▼ RAMSONDERING    | ⬇ DREIETRYKKSONDERING | ⚙ FJELLKONTROLLBORING |
| ▽ TRYKKSONDERING  | ⊠ SKRUPATEFORSØK      | ⚙ BERG I DAGEN        |
| ⊕ TOTALSONDERING  | + VINGEBORING         |                       |

KARTGRUNNLAG:  
 KOORDINATSYSTEM:  
 HØYDEREFERANSE:

DIGITALT KART FRA KARTVERKET OG TERRENG FRA HØYDEDATA  
 EUREF89, UTM 33  
 NN2000

EKSEMPEL:  
 ⊕ TERRENGKOTE/SJØBUNNKOTE BORET DYBDE + BORET I BERG  
 ANTATT BERGKOTE

00	Utarbeidet til datarapport	2023-09-22	OJH	RAF	OJH
Rev.	Beskrivelse	Dato	Tegn.	Kontr.	Godkj.

**Multiconsult**  
 www.multiconsult.no

**BULLDOZER MASKINLAG GEOPRO AS**  
**RAMNFLAUGET**  
**BORPLAN**

Status	-	Fag	RIG	Originalt format	A3	Dato	2023-09-22
Konstr./Tegnet	OJH	Kontrollert	RAF	Godkjent	OJH	Målestokk	1:2000
Oppdragsnr.	10253317-01	Tegningsnr.	RIG-TEG-001	Rev.			00

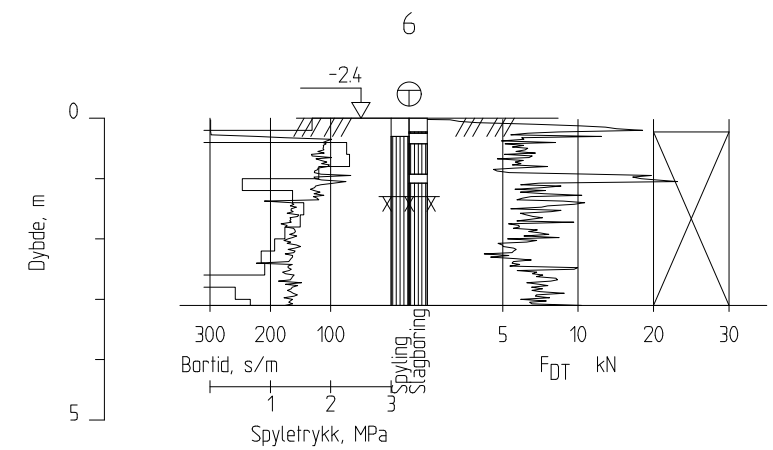
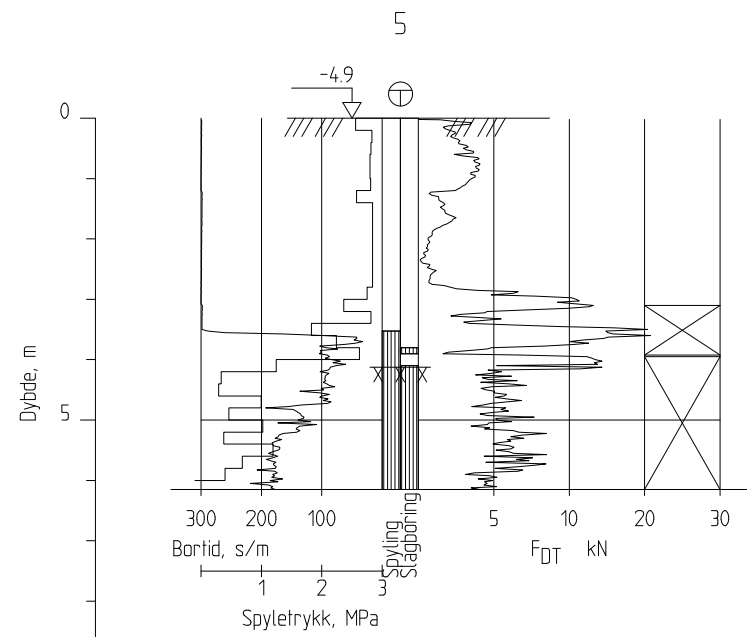
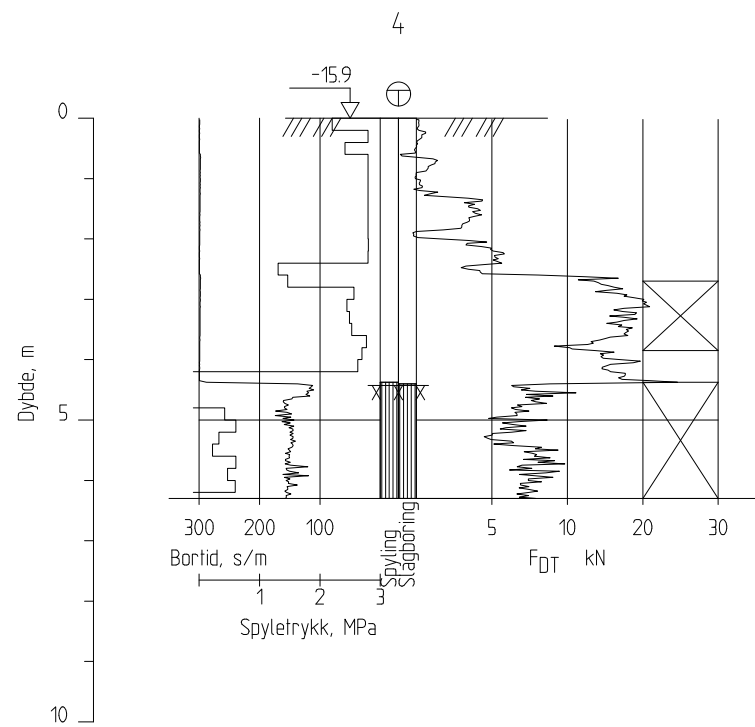
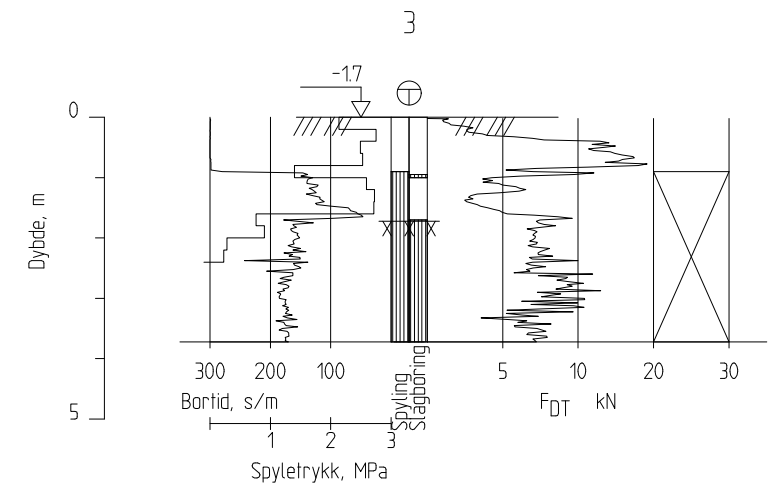
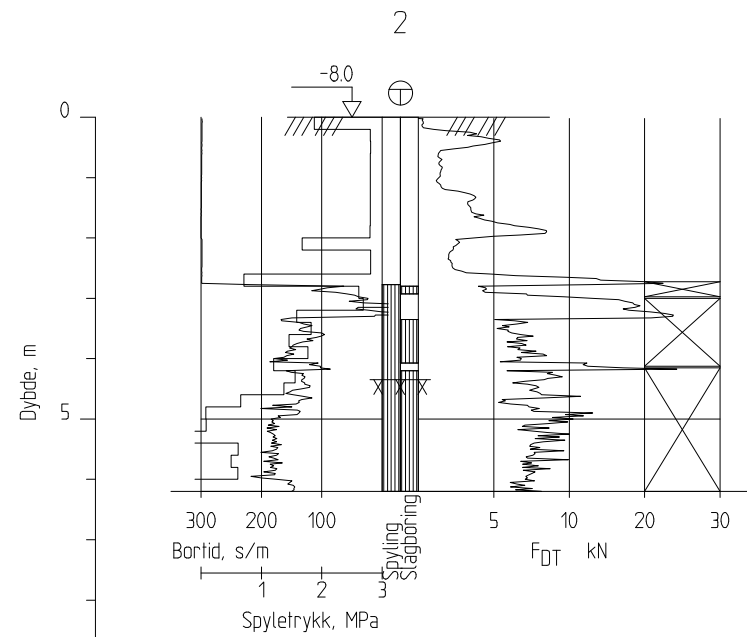
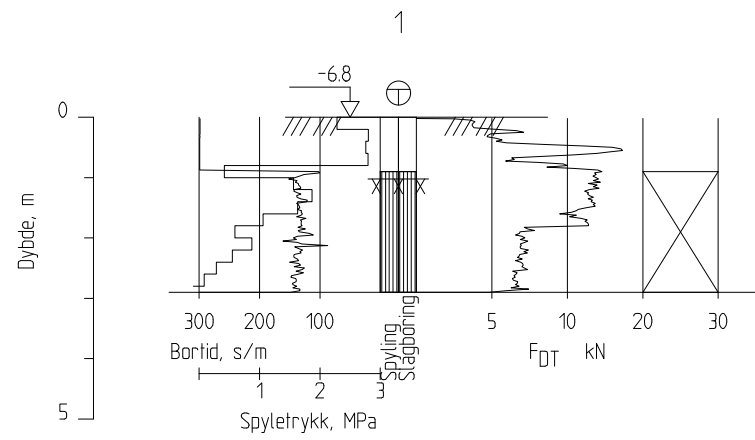

00	Utarbeidet til datarapport	2023-09-16	OJH	RAF	OJH
Rev.	Beskrivelse	Dato	Tegn.	Kontr.	Godkj.

**Multiconsult**  
www.multiconsult.no

**BULLDOZER MASKINLAG GEOPRO AS**  
RAMNFLAUGET  
TOTALSONDERINGER 1-6

Status	-	Fag	RIG	Originalt format	A3	Dato	2023-09-16
Konstr./Tegnet	OJH	Kontrollert	RAF	Godkjent	OJH	Målestokk	1:200
Oppdragsnr.	10253317-01	Tegningsnr.	RIG-TEG-010	Rev.			00

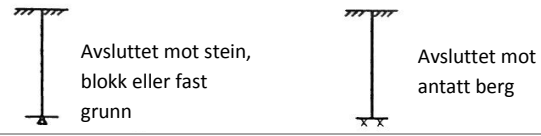
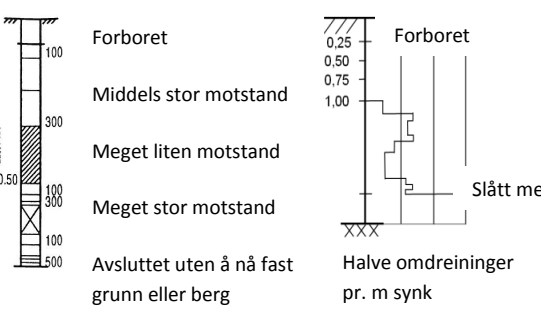
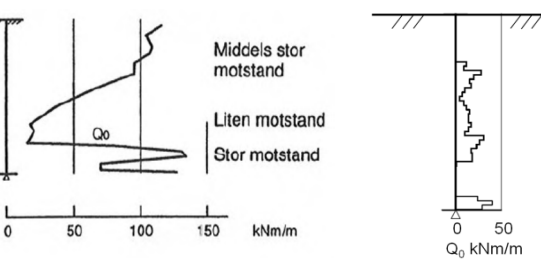
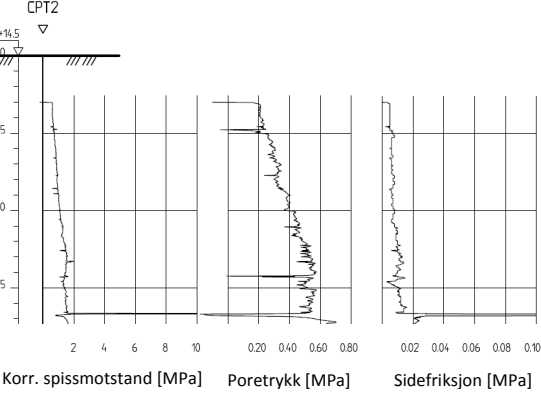
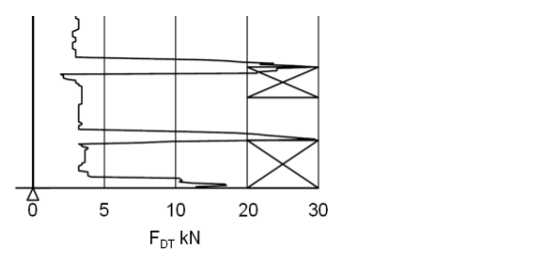
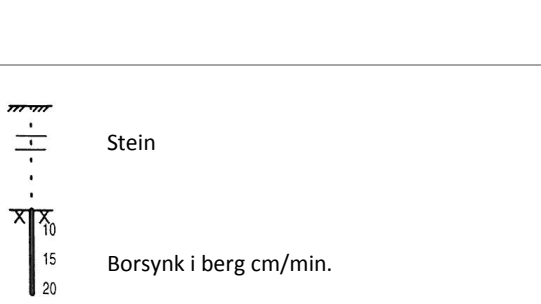
	<p>Sonderinger utføres for å få en indikasjon på grunnens relative fasthet, lagdeling og dybder til antatt berg eller fast grunn. For utførelsesstandarder henvises det til «Geoteknisk bilag – Oversikt over metodestandarder og retningslinjer».</p>
	<p><b>DREIESONDERING</b> Utføres med skjøtbare <math>\phi 22</math> mm borstenger med 200 mm vridd spiss. Boret dreies manuelt eller maskinelt ned i grunnen med inntil 1 kN (100 kg) vertikalbelastning på stengene. Hvis det ikke synker for denne lasten, dreies boret maskinelt eller manuelt. Antall ½-omdreininger pr. 0,2 m synk registreres. Boremotstanden presenteres i diagram med vertikal dybdeskala og tverrstrek for hver 100 ½-omdreininger. Skravur angir synk uten dreining, med påført vertikallast under synk angitt på venstre side. Kryss angir at borstengene er rammet ned i grunnen.</p>
	<p><b>RAMSONDERING</b> Boringen utføres med skjøtbare <math>\phi 32</math> mm borstenger og spiss med normert geometri. Boret rammes med en rammeenergi på 0,38 kNm. Antall slag pr. 0,2 m synk registreres. Boremotstanden illustreres ved angivelse av rammemotstanden <math>Q_0</math> pr. m nedramming. <math>Q_0 =</math> loddets tyngde * fallhøyde/synk pr. slag (kNm/m)</p>
	<p><b>TRYKKSONDERING (CPT - CPTU)</b> Utføres ved at en sylindrisk, instrumentert sonde med konisk spiss presses ned i grunnen med konstant penetrasjonshastighet 20 mm/s. Under nedpressingen måles kraften mot konisk spiss og friksjonshylse, slik at spissmotstand <math>q_c</math> og sidefriksjon <math>f_s</math> kan bestemmes (CPT). I tillegg kan poretrykket <math>u</math> måles like bak den koniske spissen (CPTU). Målingene utføres kontinuerlig for hver 0,02 m, og metoden gir derfor detaljert informasjon om grunnforholdene. Resultatene kan benyttes til å bestemme lagdeling, jordart, lagringsbetingelser og mekaniske egenskaper (skjærfasthet, deformasjons- og konsolideringsparametre).</p>
	<p><b>DREIETRYKKSONDERING</b> Utføres med glatte skjøtbare <math>\phi 36</math> mm borstenger med en normert spiss med hardmetallsveis. Borstengene presses ned i grunnen med konstant hastighet 3 m/min og konstant rotasjonshastighet 25 omdreininger/min. Rotasjonshastigheten kan økes hvis nødvendig (markeres med kryss på høyre side). Nedpressingskraften <math>F_{DT}</math> (kN) registreres automatisk under disse betingelsene, og gir grunnlag for å bedømme grunnforholdene. Metoden er spesielt hensiktsmessig ved påvisning av kvikkleire i grunnen, men den gir ikke sikker dybde til bergoverflaten.</p>
	<p><b>BERGKONTROLLBORING</b> Utføres med skjøtbare <math>\phi 45</math> mm stenger og hardmetall borkrone med tilbakeslagsventil. Det benyttes tung slagborhammer og vannspyling med høyt trykk. Boring gjennom lag med ulike egenskaper, for eksempel grus og leire, kan registreres, likedan penetrasjon av blokker og større steiner. For verifisering av berginntrengning bores 3 m ned i berget, eventuelt med registrering av borsynk for sikker påvisning.</p>



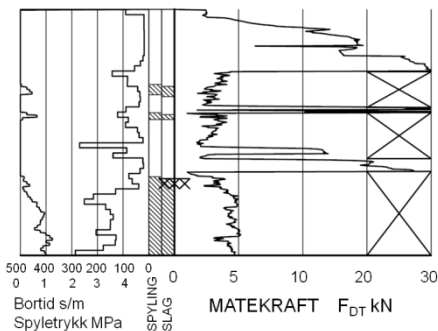

**TOTALSONDERING**

Kombinerer metodene dreietrykksondring og bergkontrollboring. Det benyttes  $\phi 45$  mm borstenger og  $\phi 57$  mm stiftborkrone med tilbakeslagsventil. Under nedboring i bløte lag presses boret ned i bakken med konstant hastighet 3 m/min og konstant rotasjonshastighet 25 omdreininger/min. Når faste lag påtreffes økes først rotasjonshastigheten (markeres som kryss til høyre). Gir ikke dette synk av boret benyttes spyling og slag på borkronen.

Nedpressingskraften  $F_{DT}$  (kN) registreres kontinuerlig og vises på diagrammets høyre side, mens markering av spyletrykk, slag og bortid vises til venstre.



Prøvemarkering



**PRØVETAKING**

Utføres for undersøkelse av jordlagenes geotekniske egenskaper i laboratoriet.

Maskinell naverboring (forstyrrede poseprøver):

Utføres med hul borstang påsveiset en metallspiral med fast stighøyde (auger). Med borrhjelp kan det bores til 5-20 m dybde, avhengig av jordart, lagringsfasthet og beliggenhet av grunnvannstanden. Med denne metoden kan det tas forstyrrede poseprøver ved å samle materialet mellom spiralskivene. Det er også mulig å benytte enklere håndholdt utstyr som for eksempel skovlprøvetaking.

Sylinder/blokkprøvetaking (Uforstyrrede prøver):

Vanligvis benyttes stempel-prøvetaking med innvendig stempel for opptak av 60-100 cm lange sylinderprøver. Prøvesylinderen kan være av plast eller stål, og det kan benyttes utstyr både med og uten innvendig prøvesylinder. På ønsket dybde skjæres det ut en jordprøve som trekkes opp til overflaten, der den blir forseglet for transport til laboratoriet. Prøvediameteren kan variere mellom  $\phi 54$  mm (vanligst) og  $\phi 95$  mm. Det er også mulig å benytte andre typer prøvetakere, som for eksempel ramprøvetakere og blokkprøvetakere.

Prøvekvaliteten inndeles i Kvalitetsklasse 1-3, der 1 er høyeste kvalitet.

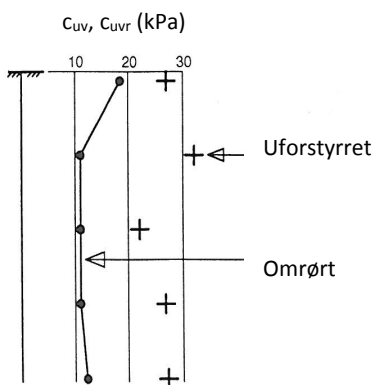

**VINGEBORING**

Utføres ved at et vingekorset med dimensjoner  $b \times h = 55 \times 110$  mm eller  $65 \times 130$  mm presses ned i grunnen til ønsket målenivå. Her blir vingekorset påført et økende dreiemoment til jorden rundt vingen når brudd. Det tilhørende dreiemomentet blir registrert. Dette utføres med jorden i uforstyrret ved første gangs brudd og omrørt tilstand etter 25 gjentatte omdreininger av vingekorset. Udrenert skjærfasthet  $C_{uv}$  og  $C_{ur}$  beregnes ut fra henholdsvis dreiemomentet ved brudd og etter omrøring. Fra dette kan også sensitiviteten  $S_t = C_{uv}/C_{ur}$  bestemmes. Tolkede verdier må vanligvis korrigeres empirisk for opptredende effektivt overlagingstrykk i måledybden, samt for jordartens plastisitet.

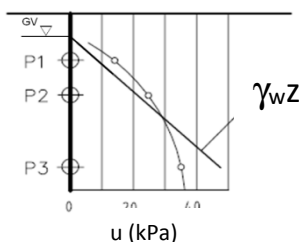

**PORETRYKSMÅLING**

Målingene utføres med et standrør med filterspiss eller med hydraulisk (åpent)/elektrisk piezometer (poretrykksmåler). Filteret eller piezometerspissen påmontert piezometerrør presses ned i grunnen til ønsket dybde. Stabilt poretrykk registreres fra vannets stighøyde i røret, eller ved avlesning av en elektrisk trykkmåler i spissen. Valg av utstyr vurderes på bakgrunn av grunnforhold og hensikten med målingene.

Grunnvannstand observeres eller peiles direkte i borhullet.

Laboratorieundersøkelser utføres for sikker klassifisering og bestemmelse av mekaniske egenskaper. Forsøkene utføres på prøver som er tatt opp i felt. For utførelsesstandarder henvises det til «Geoteknisk bilag 3 – Oversikt over metodestandarder og retningslinjer».

## MINERALSKE JORDARTER

Ved prøveåpning klassifiseres og indentifiseres jordarten. Mineralske jordarter klassifiseres vanligvis på grunnlag av korngraderingen. Betegnelse og kornstørrelser for de enkelte fraksjonene er:

Fraksjon	Leire	Silt	Sand	Grus	Stein	Blokk
Kornstørrelse [mm]	<0,002	0,002-0,063	0,063-2	2-63	63-630	>630

En jordart kan inneholde en eller flere av fraksjonene over. Jordarten benevnes i henhold til korngraderingen med substantiv for den fraksjon som har dominerende betydning for jordartens egenskaper og adjektiv for medvirkende fraksjoner (for eksempel siltig sand). Leirinnholdet har størst betydning for benevnelse av jordarten. Morene er en usortert breavsetning som kan inneholde alle fraksjoner fra leir til blokk. Den største fraksjonen angis først i beskrivelsen etter egne benevningsregler, for eksempel grusig morene.

## ORGANISKE JORDARTER

Organiske jordarter klassifiseres på grunnlag av jordartens opprinnelse og omdanningsgrad. De viktigste typer er:

Benevnelse	Beskrivelse
Torv	Myrplanter, mer eller mindre omdannet
<ul style="list-style-type: none"> <li>Fibrig torv</li> </ul>	Fibrig med lett gjenkjennelig plantestruktur. Viser noe styrke
<ul style="list-style-type: none"> <li>Delvis fibrig torv, mellomtorv</li> </ul>	Gjenkjennelig plantestruktur, ingen styrke i planterestene
<ul style="list-style-type: none"> <li>Amorf torv, svarttorv</li> </ul>	Ingen synlig plantestruktur, svampig konsistens
Gytje og dy	Nedbrutt struktur av organisk materiale, kan inneholde mineralske bestanddeler
Humus	Planterester, levende organismer sammen med ikke-organisk innhold
Mold og matjord	Sterkt omdannet organisk materiale med løs struktur, utgjør vanligvis det ovre jordlaget

## KORNFORDELINGSANALYSER

En kornfordelingsanalyse utføres ved våt eller tørr sikting av fraksjonene med diameter  $d > 0,063$  mm. For mindre partikler bestemmes den ekvivalente korndiameteren ved slemmeanalyse og bruk av hydrometer. I slemmeanalysen slemmes materialet opp i vann og densiteten av suspensjonen måles ved bestemte tidsintervaller. Kornfordelingen kan da bestemmes fra Stokes lov om sedimentering av kuleformede partikler i vann. Det vil ofte være nødvendig med en kombinasjon av metodene.

## VANNINNHOOLD

Vanninnholdet angir masse av vann i % av masse tørt (fast) stoff i massen og bestemmes fra tørking av en jordprøve ved 110°C i 24 timer.

## KONSISTENSGRENSER

Konsistensgrensene (Atterbergs grenser) for en jordart angir vanninnholdsområdet der materialet er plastisk (formbart). Flytegrensen angir vanninnholdet der materialet går fra plastisk til flytende tilstand. Plastisitetsgrensen (utrullingsgrensen) angir vanninnholdet der materialet ikke lenger kan formes uten at det sprekker opp. Plastisitetsindeksen  $I_p = w_f - w_p$  (%) angir det plastiske området for jordarten og benyttes til klassifisering av plastisiteten. Er det naturlige vanninnholdet høyere enn flytegrensen blir materialet flytende ved omrøring (vanlig for kvikkleire).

## HUMUSINNHOOLD

Humusinnholdet kan bestemmes ved kolorimetri og bruk av natronlut (NaOH-forbindelse), glødning av jordprøve i varmeovn eller våt-oksidasjon med hydrogenperoksyd. Metoden angir innholdet av humufiserte organiske bestanddeler i en relativ skala.

**DENSITET, TYNGDETETHET, PORETALL OG PORØSITET**

Navn	Symbol	Enhet	Beskrivelse
Densitet	$\rho$	g/cm <sup>3</sup>	Masse av prøve per volumenhet. Bestemmes for hel sylinder og utskåret del
Korndensitet	$\rho_s$	g/cm <sup>3</sup>	Masse av fast stoff per volumenhet fast stoff
Tørr densitet	$\rho_d$	g/cm <sup>3</sup>	Masse tørt stoff per volumenhet
Tyngdetetthet	$\gamma$	kN/m <sup>3</sup>	Tyngde av prøve per volumenhet ( $\gamma = \rho g = \gamma_s(1+w/100)(1-n/100)$ , der $g$ er tyngdeakselerasjonen)
Spesifikk tyngdetetthet	$\gamma_s$	kN/m <sup>3</sup>	Tyngde av fast stoff per volumenhet fast stoff ( $\gamma_s = \rho_s g$ )
Tørr tyngdetetthet	$\gamma_d$	kN/m <sup>3</sup>	Tyngde av tørt stoff per volumenhet ( $\gamma_d = \rho_d g = \gamma_s(1-n/100)$ )
Poretall	$e$	-	Volum av porer dividert med volum av fast stoff ( $e = n/(1-n)$ , $n$ som desimaltall)
Porøsitet	$n$	%	Volum av porer i % av totalt volum av prøven ( $n = e/(1+e)$ )

**SKJÆRFASTHET**

Skjærfastheten beskriver jordens styrke og benyttes bla. til beregning av motstand mot utglidninger og grunnbrudd. Skjærfasthet benyttes i beregninger av skråningsstabilitet og bæreevne. For korttidsbelastninger i finkornige materialer (leire) oppfører jorden seg udrenert og skjærfastheten beskrives ved udrenert skjærfasthet. Over lengre tidsintervaller vil oppførselen karakteriseres som drenert. Det benyttes da effektivspenningsparametere.

Effektive skjærfasthetsparametre  $a$  (attraksjon) og  $\tan \phi$  (friksjon) bestemmes ved treaksiale belastningsforsøk på uforstyrrede (leire) eller innbyggede prøver (sand). Skjærfastheten er avhengig av effektiv normalspenning (totalspenning – poretrykk) på kritisk plan. Forsøksresultatene fremstilles som spenningsstier som viser spenningsutvikling og tilhørende tøyningutvikling i prøven frem mot brudd. Fra disse, samt fra annen informasjon, bestemmes karakteristiske verdier for skjærfasthetsparametre for det aktuelle problemet.

Udrenert skjærfasthet  $c_u$  (kPa) bestemmes som den maksimale skjærspenning et materiale kan påføres før det bryter sammen i en situasjon med raske spenningsendringer uten drenering av poretrykk. I laboratoriet bestemmes denne egenskapen ved enaksiale trykkforsøk ( $c_{ut}$ ), konusforsøk (uforstyrret  $c_{ufc}$ , omrørt  $c_{urfc}$ ), udrenerte treaksialforsøk (kompresjon/aktiv  $c_{uA}$ , avlastning/passiv  $c_{uP}$ ) og direkte skjærforsøk ( $c_{uD}$ ). Udrenert skjærfasthet kan også bestemmes i felt ved for eksempel trykksondering med poretrykksmåling (CPTU) ( $c_{u\text{CPTU}}$ ) eller vingebor (uforstyrret  $c_{uv}$ , omrørt  $c_{uvr}$ ).

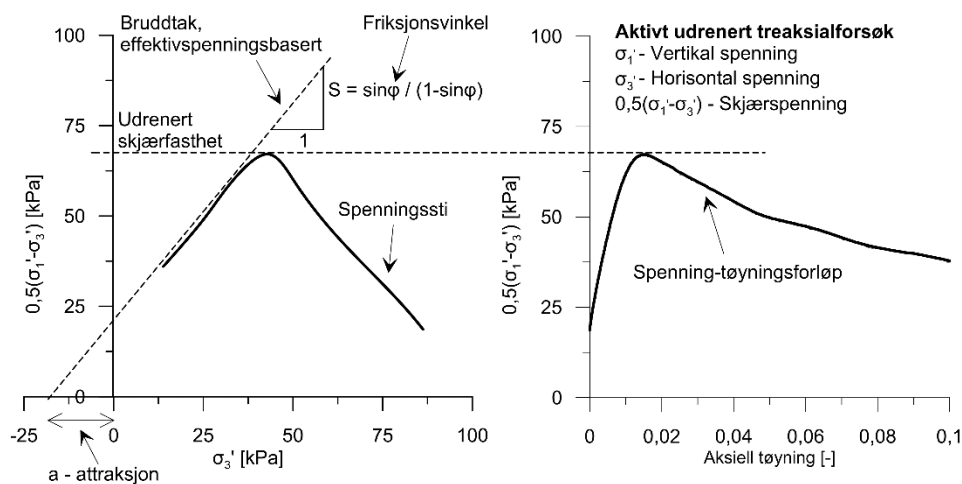

**SENSITIVITET**

Sensitiviteten  $St = c_u/c_r$  uttrykker forholdet mellom en leires udrenerte skjærfasthet i uforstyrret og omrørt tilstand. Denne størrelsen kan bestemmes fra konusforsøk i laboratoriet eller ved vingeborforsøk i felt. Kvikkleire har for eksempel meget lav omrørt skjærfasthet ( $c_r < 0,5$  kPa NS8015,  $c_r < 0,33$  kPa ISO 17892-6), og viser derfor som regel meget høye sensitivitetsverdier.

## DEFORMASJONS- OG KONSOLIDERINGSEGENSKAPER

Jordartens deformasjons- og konsolideringsegenskaper benyttes ved beregning av setninger og deformasjoner. Disse mekaniske egenskapene bestemmes ved hjelp av belastningsforsøk i ødometer. Jordprøven bygges inn i en stiv ring som forhindrer sideveis deformasjon. Belastningen skjer vertikalt med trinnvis eller kontinuerlig økende last/spenning ( $\sigma'$ ). Sammenhørende verdier for spenning og deformasjon (tøyning  $\epsilon$ ) registreres, og materialets stivhet (deformasjonsmodul) kan beregnes som  $M = \Delta\sigma' / \Delta\epsilon$ . Denne presenteres som funksjon av vertikalspenningen. En sentral parameter som tolkes i sammenheng med ødometerforsøk er forkonsolideringsspenningen ( $\sigma'_c$ ). Dette er det største lastnivået som jorda har opplevd tidligere (f.eks. tidligere overlaging eller islast). Deformasjonsmodulen viser typisk forskjellig oppførsel under og over forkonsolideringsspenningen. I leire vil stivheten for spenningsnivåer under  $\sigma'_c$  representeres ved en konstant stivhetsmodul  $M_{oc}$ . For spenningsnivåer over  $\sigma'_c$  vil stivheten øke med økende spenning. Denne økningen kan beskrives ved modultallet  $m$ .

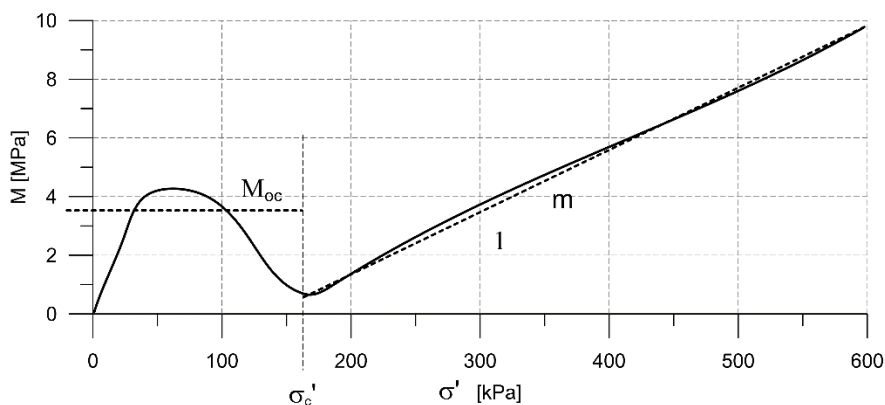

## TELEFARLIGHET

En jordarts telefarlighet bestemmes ut i fra kornfordelingskurven eller ved å måle den kapillære stighøyde for materialet. Telefarligheten klassifiseres i gruppene T1 (Ikke telefarlig), T2 (Litt telefarlig), T3 (Middels telefarlig) og T4 (Meget telefarlig) etter SVV Håndbok N200.

## KOMPRIMERINGSEGENSKAPER

Ved komprimering av en jordart oppnås tettere lagring av mineralkornene. Komprimeringsegenskapene for en jordart bestemmes ved at prøver med forskjellig vanninnhold komprimeres med et bestemt komprimeringsarbeid (Standard eller Modifisert Proctor). Resultatene fremstilles i et diagram som viser tørr densitet  $\rho_d$  som funksjon av innbyggingsvanninnhold  $w_i$ . Den maksimale tørrdensiteten som oppnås ( $\rho_{dmax}$ ) benyttes ved spesifikasjon av krav til utførelsen av komprimeringsarbeider. Det tilhørende vanninnhold benevnes optimalt vanninnhold ( $w_{opt}$ ).

## PERMEABILITET

Permeabiliteten defineres som den vannmengden  $q$  som under gitte betingelser vil strømme gjennom et jordvolum pr. tidsenhet. Generelt bestemmes permeabiliteten fra følgende sammenheng:  $q = kiA$ , der  $A$  er bruttoareal av tverrsnittet normalt på vannets strømningsretning og  $i$  = hydraulisk gradient i strømningsretningen (= potensialforskjell pr. lengdeenhet). Permeabiliteten kan bestemmes ved strømningsforsøk i laboratoriet, ved konstant eller fallende potensial, eventuelt ved pumpe- eller strømningsforsøk i felt samt ødometerforsøk.

## OPPTEGNING AV PRØVESERIE - PRØVESKRAVERING

Analyserte prøver skraveres på prøveserietegningen i henhold til hovedbenevnelsen av materialet. Det er i tillegg en egen skravering for eventuelle notater hentet fra borbok til den gjeldende prøveserien. De ulike skraveringene er som følger:

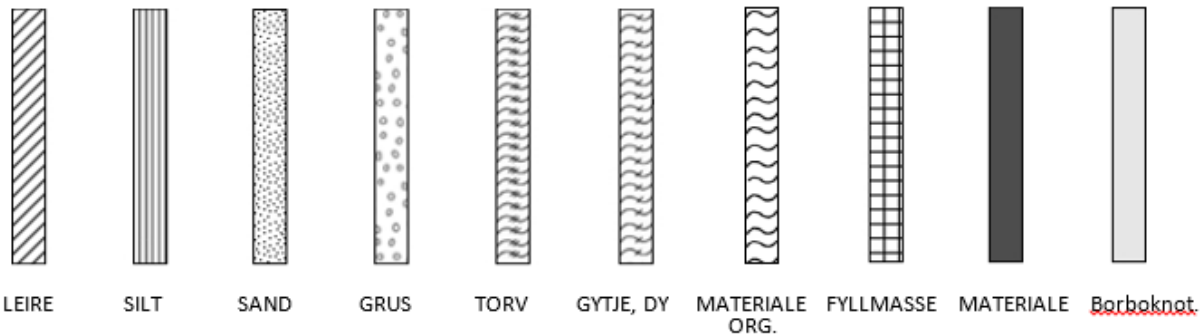

**NB:** Med mindre en kornfordelingsanalyse er utført, er dette kun en subjektiv og veiledende klassifisering som er basert på laborantens visuelle vurdering av materialet.

**LEIRE:** Leirinnholdet er større enn 15 %

**SILT:** Siltinnholdet er større enn 45 % og leirinnholdet er mindre enn 15 %

**SAND:** Sandinnholdet er større enn 60 % og leirinnholdet er mindre enn 15 %

**GRUS:** Grusinnholdet er større enn 60 % og leirinnholdet er mindre enn 15 %

**MATERIALE:** Brukes når materialet har en slik sammensetning at ingen av de ovennevnte betegnelse kan benyttes. Dette fremkommer normalt fra en kornfordelingsanalyse

**TORV:** Mer eller mindre omvandlede planterester

**GYTJE/DY:** Består av vannavsatte plante- og dyrerester. De kan virke fete og elastiske

**MATERIALE ORG.:** Sterkt omdannet organisk materiale med løs struktur

**FYLLMASSE:** Avsetninger som ikke er naturlige (utlagte masser)

**Borboknotat:** Merknader fra borleder (hentet fra borbok), f.eks. «tom sylinder», «foringsrør», «forboring» osv.

## OPPTEGNING AV PRØVESERIE - SPESIALFORSØK – Korngradering (K) / Treksialforsøk (T) / Ødometerforsøk (Ø)

Eventuelt utførte spesialforsøk på en prøveserie markeres med K, T eller Ø ved tilhørende prøve. Markeringene indikerer ikke nøyaktig dybde for spesialforsøkene, men er referanse til at det foreligger egne tegninger for forsøket inkludert resultater og ytterlig forsøksinformasjon.

## OPPTEGNING AV PRØVESERIE - SYMBOLFORKLARING - Vanninnhold og konsistensgrenser

Vanninnhold og konsistensgrenser utført ved rutineundersøkelsen fremvises på prøveserietegningen ved plassering av symboler på tilhørende graf. Dersom et vanninnhold overstiger grafens maksimum vil verdien oppgis i siffer ved grafens øvre ytterpunkt.

Vanninnhold $w$		Plastisitetsgrense $w_p$	
		Flytegrense $w_f$	

## OPPTEGNING AV PRØVESERIE - SYMBOLFORKLARING - Udrenert skjærfasthet

Resultatene fra utførte konus- og enaksiale trykkforsøk ved rutineundersøkelsen fremvises på prøveserietegningen ved plassering av symboler på tilhørende graf. Dersom en skjærfasthetverdi overstiger grafens maksimum vil verdien oppgis i siffer ved grafens øvre ytterpunkt.

Uomrørt konus $c_{urfc}$		Omrørt konus $c_{urfc}$	
Enaksialt trykkforsøk Strek angir aksial tøyning (%) ved brudd		Omrørt konus $c_{urfc} \leq 2,0 \text{ kPa}$	0,9

### METODESTANDARDER OG RETNINGSLINJER – FELTUNDERSØKELSER

Feltundersøkelsesmetoder beskrevet i geotekniske bilag, samt terminologi og klassifisering benyttet i rapportering, baserer seg på gjeldende versjon av følgende standarder og referansedokumenter:

Dokument	Tema
NGF Melding 1	SI-enheter
NGF Melding 2, NS-EN ISO 14688-1 og -2	Symboler og terminologi
NGF Melding 3	Dreiesondering
NGF Melding 4	Vingeboring
NGF Melding 5, NS-EN ISO 22476-1	Trykksondering med poretrykksmåling (CPTU)
NGF Melding 6	Grunnvanns- og poretrykksmåling
NGF Melding 7	Dreietrykksondering
NGF Melding 8	Kommentarkoder for feltundersøkelser
NGF Melding 9	Totalsondering
NS-EN ISO 22476-2	Ramsondering
NGF Melding 10	Beskrivelsestekster for grunnundersøkelser
NGF Melding 11, NS-EN ISO 22475-1	Prøvetaking
Statens vegvesen Håndbok R211	Feltundersøkelser
NS 8020-1	Kvalifikasjonskrav til utførende av grunnundersøkelser

### METODESTANDARDER OG RETNINGSLINJER – LABORATORIEUNDERSØKELSER

Laboratorieundersøkelser beskrevet i geotekniske bilag, samt terminologi og klassifisering benyttet i rapportering, baserer seg på følgende standarder og referansedokumenter:

Dokument	Tema
NS8000	Konsistensgrenser – terminologi
NS-EN ISO 17892-12:2018	Støtflytegrense
NS-EN ISO 17892-12:2018	Konusflytegrense
NS-EN ISO 17892-12:2018	Plastisitetsgrense (utrullingsgrense)
NS8004	Svinggrense
NS-EN ISO 17892-4:2016	Kornfordelingsanalyse
NS8010, NS-EN ISO 14688-1 og -2:2018	Jord – bestanddeler og struktur. Klassifisering og indentifisering.
NS-EN ISO 17892-2:2014	Densitet
NS-EN ISO 17892-3:2015	Korndensitet
NS-EN ISO 17892-1:2014	Vanninnhold
NS8014	Poretall, porøsitet og metningsgrad
NS-EN ISO 17892-6:2017	Skjærfasthet ved konusforsøk
NS-EN ISO 17892-7:2018	Skjærfasthet ved enaksialt trykkforsøk
NS-EN ISO 17892-11:2019	Permeabilitetsforsøk
NS-EN ISO 17892-5:2017	Ødometerforsøk, trinnvis belastning
NS8018	Ødometerforsøk, kontinuerlig belastning
NS-EN ISO 17892-8 og -9:2018	Treaksialforsøk (UU, CD)
Statens vegvesen Håndbok R210	Laboratorieundersøkelser